



## Romańska Karthago 14

**Karthago 14** to dachówka romańska, której forma wywodzi się od rzymskich dachówek listwowych. Jej szlachetny kształt to efekt połączenia prostej linii dachówki listwowej z falą typową dla esówki. Od swojego XI-wiecznego pierwowzoru różni się falą umieszczoną po prawej stronie i zamkami, zapewniającymi szczelność pokrycia oraz kształtem imitującym dachówki Mnich-Mniszka. Łagodnie zaokrąglony profil dachówki romańskiej podkreśli harmonię i piękno dachów zarówno o klasycznej, jak i awangardowej formie architektonicznej. Dachówkę wyróżnia ciekawa, śródziemnomorska gama kolorystyczna. System szczelnych zamków doskonale chroni dom przed działaniem warunków atmosferycznych oraz umożliwia stosowanie dachówki na dachach o niskim kącie nachylenia. Nowoczesny system mocowania spinkami SturmFIX umożliwia szybsze i łatwiejsze układanie oraz zapewnia zwiększone bezpieczeństwo.

**Karthago 14** jest oferowana wraz z szeroką gamą dodatków ceramicznych, które pomagają wykończyć w estetyczny sposób każdy detal dachu oraz umożliwiają jego prawidłowe wykonanie od strony technicznej. Równie ważne są produkty z oferty akcesoriów technicznych Koramic. Stanowią one idealne i niezbędne uzupełnienie dachówek ceramicznych. Zaliczyć do nich możemy m.in. membrany paroprzepuszczalne, taśmy wentylacyjne i uszczelniające, produkty mocujące oraz zapewniające bezpieczeństwo. Zastosowanie pełnego systemu Koramic umożliwia wykonanie kompletnego, najwyższej jakości dachu ceramicznego.



### Dachówka podstawowa

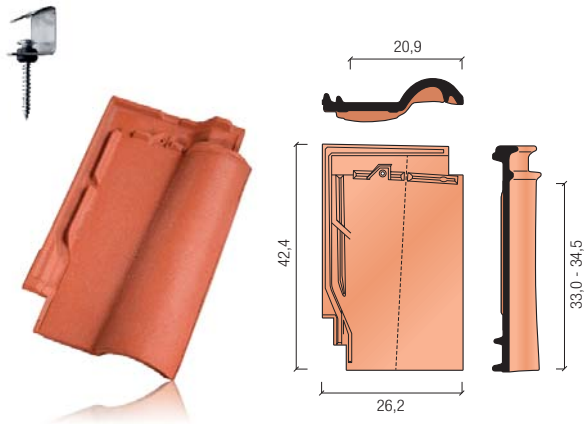

### Dane techniczne

Minimalne zapotrzebowanie [szt./m <sup>2</sup> ]	13,9
Zapotrzebowanie gąsiora [szt./mb]	ok. 2,5
Długość krycia [cm]	33,0 - 34,5
Średnia długość krycia [cm]	33,8
Szerokość krycia [cm]	20,9
Wymiary [cm]	42,4 x 26,2
Orientacyjny ciężar dachówki [kg]	3,8
Ilość na palecie [szt.]	200
Ilość w paczce [szt.]	5
Minimalny kąt nachylenia* [°]	22

\*przy zastosowaniu membrany dachowej

### Dostępność kolorów



naturalna  
czerwień

czerwona  
angoba

saharyjska  
angoba

toskańska  
angoba

śródziemnomorska  
angoba

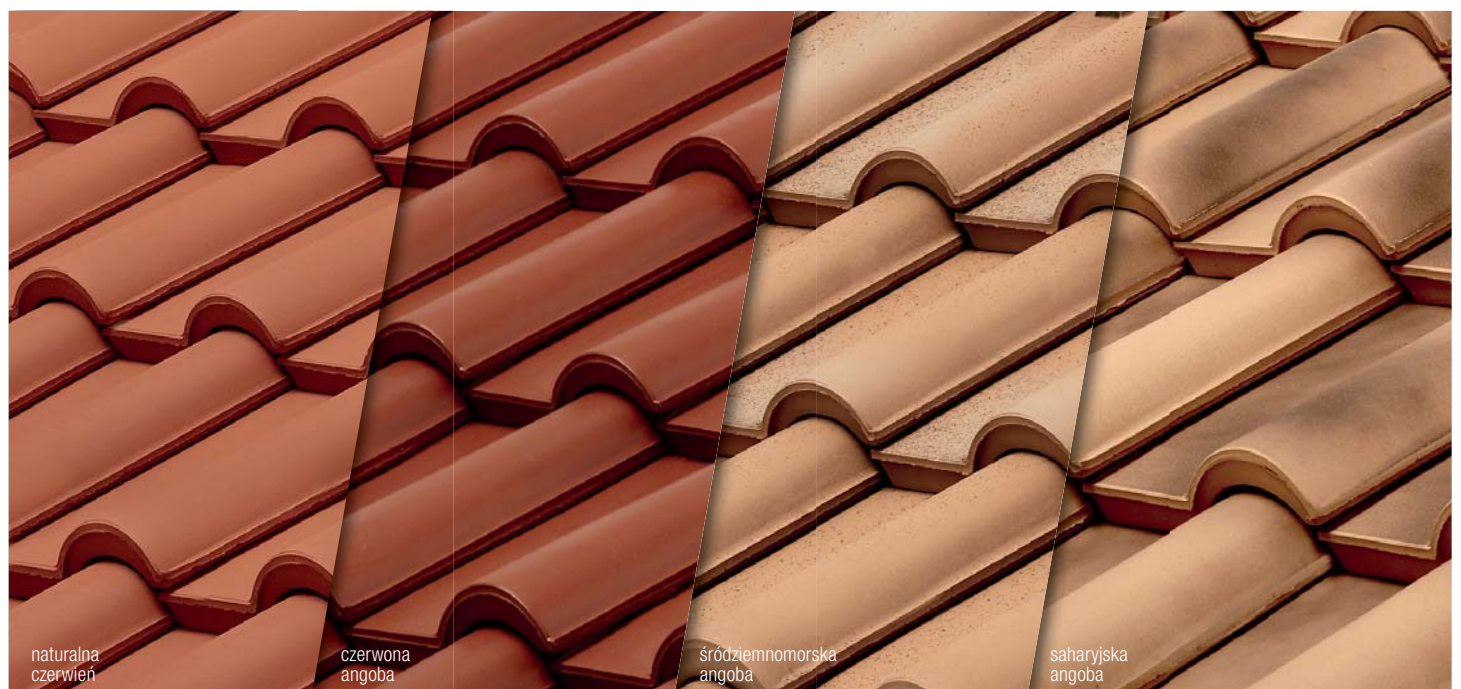

naturalna  
czerwień

czerwona  
angoba

śródziemnomorska  
angoba

saharyjska  
angoba



## Akcesoria ceramiczne

szczytowa  
lewa

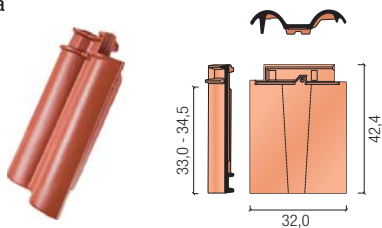

czapa kominka  
odpowietrzającego

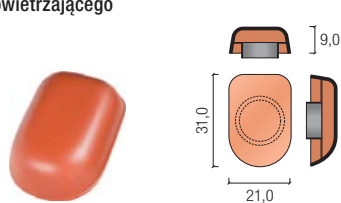

trójkąt  
Karthago

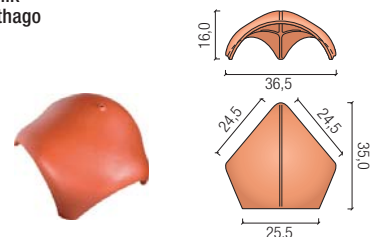

szczytowa  
prawa

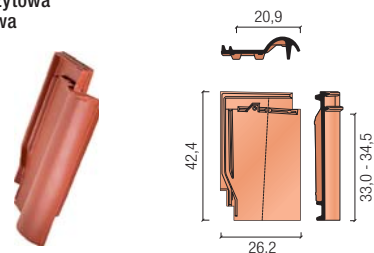

antenowa  
+ nasadka

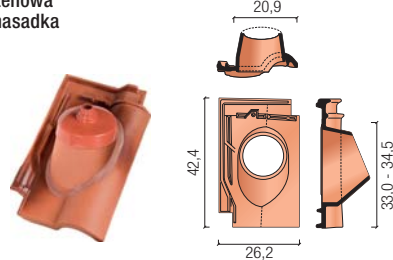

płytką uzupełniającą  
do dachówek szczytowych

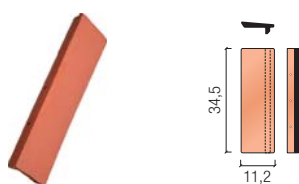

gąsior  
Karthago

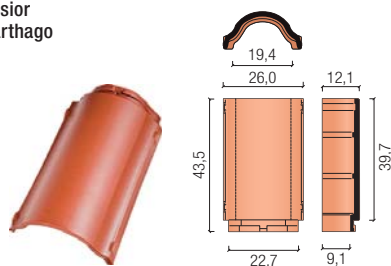

dwufalowa

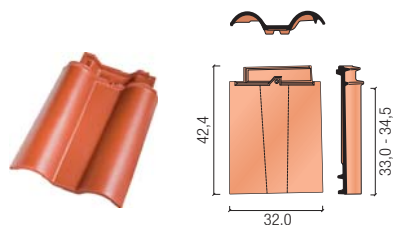

gąsior początkowy  
kalenicy

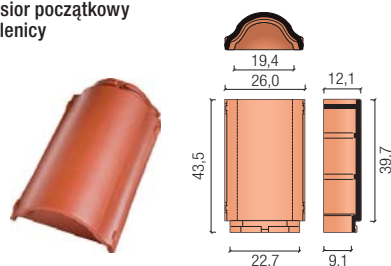

wentylacyjna

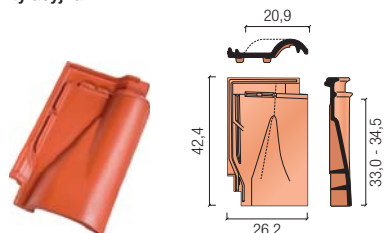

gąsior końcowy  
kalenicy

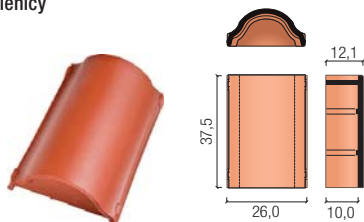

kominek  
odpowietrzający

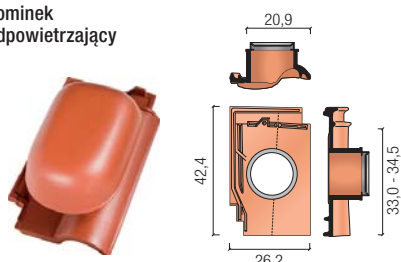

zamknięcie początkowe  
grzbietu

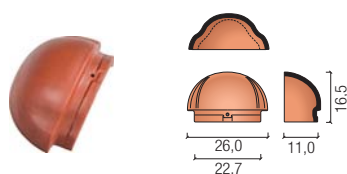

### Polecane akcesoria techniczne

**Koramic Light**  
**Koramic Plus**  
**Koramic Premium 2P**

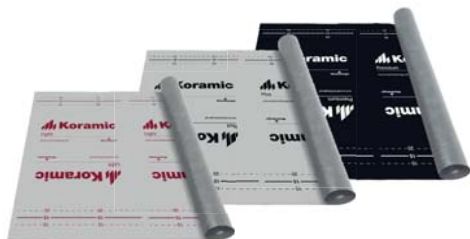

**Koramic Flexi**  
aluminium + tkanina  
techniczna



**Koramic Alu**  
aluminium



**Elementy wentylacyjne okapu**



**Taśma KoraFlex Standard**



**Taśma KoraFlex Super**



**System przeciwnięgowy**



**System komunikacji dachowej**



**Firma Wienerberger** posiada w swojej ofercie nie tylko zróżnicowane i atrakcyjne modele dachówek ceramicznych, lecz także produkty nieceramiczne, które razem z dachówkami tworzą kompletny system umożliwiający budowę dachu oraz czyniący go bezpiecznym i trwałym. Oferowane są one pod wspólną nazwą jako akcesoria techniczne Koramic. Jest to cała gama produktów, które po zakończeniu budowy często pozostają niewidoczne na pierwszy rzut oka, ale bez których żaden nowoczesny dach nie może prawidłowo funkcjonować. Każdy z tych produktów ma do spełnienia ściśle określoną rolę.

Membrany dachowe chronią warstwę izolacji termicznej przed zawilgoceniem, a jednocześnie umożliwiają odprowadzenie nadmiaru wilgoci z domu. Elementy okapu zabezpieczają przed dostawaniem się pod pokrycie zanieczyszczeń i drobnych zwierząt oraz umożliwiają wlot powietrza wentylującego dach. Jego ujście znajduje się na kalenicy, którą z kolei zabezpieczają specjalne taśmy wentylacyjno-uszczelniające. Newralgiczne miejsce, w którym przez dach przechodzi komin, najlepiej chroni taśma i listwy KoraFlex. Spinki i klamry skutecznie mocują elementy ceramiczne użyte do budowy dachu. Elementy przeciwnięgowe zapewniają bezpieczeństwo w okresach zimowych, a system komunikacji dachowej umożliwia bezpieczne inspekcje dachu i kominów.

## Detale architektoniczne

Detal wykończenia kalenicy dachu i okapu dachu.

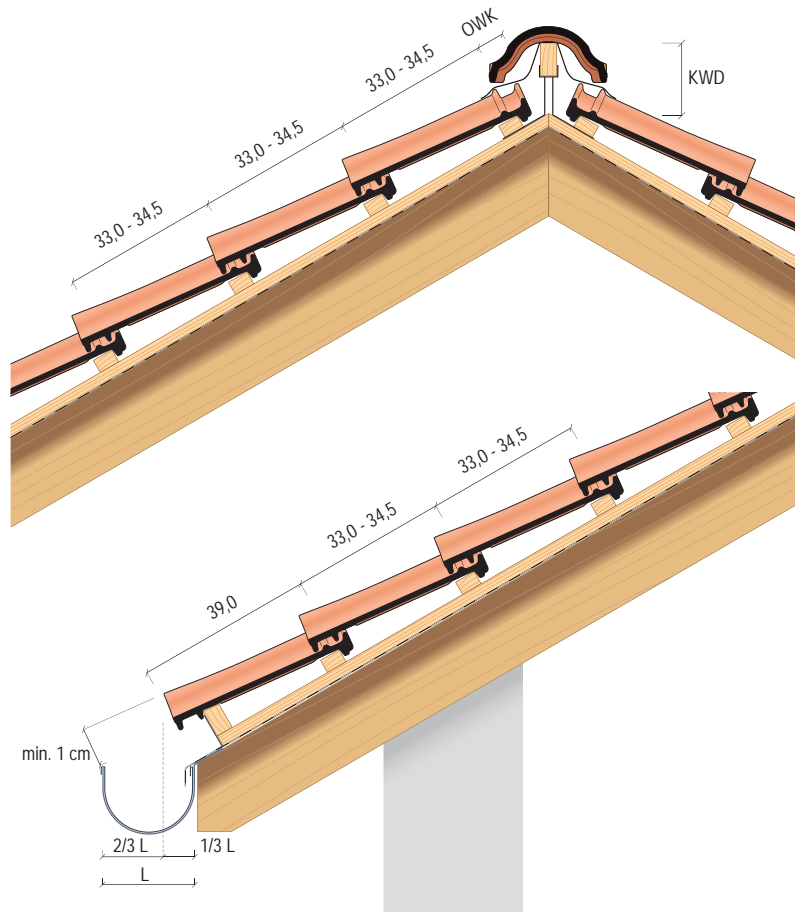

Detal krawędzi dachu z dachówką dwufalową.

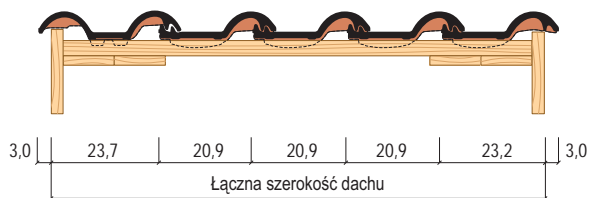

Detal krawędzi dachu z dachówkami szczytowymi.

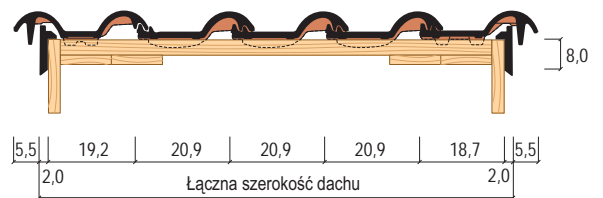

## Wartości OWK i KWD dla właściwego kąta nachylenia ND [°]

ND [°]	15	20	25	30	35	40	45
OWK [mm]	95	90	80	80	75	70	70
KWD [mm]	135	125	120	115	105	95	90

ND - kąt nachylenia dachu

OWK - odległość ostatniej łąty od teoretycznego wierzchołka kalenicy

KWD - odległość góry łąty kalenicowej od teoretycznego wierzchołka kalenicy

Wienerberger jest wiodącym producentem ceramicznych materiałów budowlanych na świecie. Na rynku polskim obecny od prawie 20 lat, jest krajowym liderem wśród producentów materiałów ceramicznych, oferując cegły konstrukcyjne i stropy Porotherm, dachówki ceramiczne i niezbędne akcesoria Koramic oraz cegły klinkierowe Terca. Firma dostarcza kompleksowe rozwiązania do budowy domu, łącząc innowacyjną technologię produkcji z tradycyjnym, docenianym przez klientów materiałem budowlanym – ceramiką.



WCB, sierpień 2018

**Wienerberger Ceramika Budowlana Sp. z o.o.**

ul. Ostrobramska 79  
04-175 Warszawa  
T: +48 (22) 514 21 00  
[www.wienerberger.pl](http://www.wienerberger.pl)

Konsultacje techniczne:  
T: +48 (22) 514 20 20  
[konsultacje.techniczne@wienerberger.com](mailto:konsultacje.techniczne@wienerberger.com)



**Wienerberger**